

PROTERRACE PTER

ACCIAIO INOX AISI 304/1.4301-V2A

PROTERRACE PTER è un profilo perimetrale in acciaio inox AISI 303/1.4301-V2A opportunamente studiato per proteggere il massetto su terrazzi e balconi. Il profilo è munito di una aletta di ancoraggio traforata che garantisce il suo fissaggio al supporto. L'aletta traforata è provvista anche di piccoli fori per un suo provvisorio fissaggio con chiodi. La disponibilità dei pezzi speciali quali l'angolo esterno e le giunzioni, rendono **PROTERRACE PTER** un profilo molto ricercato e facile da applicare.

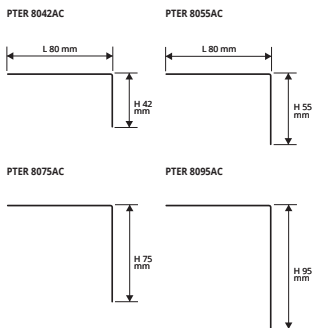

ESEMPI E ISTRUZIONI TECNICHE DI POSA

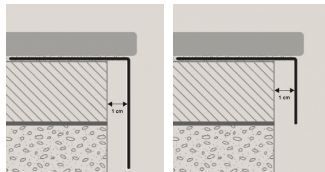

ACCIAIO INOX AISI 304/1.4301-V2A LUCIDO con pellicola protettiva
lunghezza barre 2,7 ml - conf. 10 PZ - 27 ml

Articolo	L x H mm		
PTER 8042AC	80 x 42		*
PTER 8055AC	80 x 55		*
PTER 8075AC	80 x 75		*
PTER 8095AC	80 x 95		*

1. Scegliere "PROTERRACE PTER" in funzione dell'altezza desiderata.
2. Fissare con chiodi gli angoli esterni al massetto avendo cura di staccarli di almeno 1 cm dallo stesso.
3. Tagliare a misura "PROTERRACE PTER" avendo cura di fissarlo con i chiodi al supporto e di ricordarlo agli angoli tramite le giunzioni.
4. Applicare il sistema impermeabilizzante desiderato.
5. Posare la pavimentazione.

ANGOLI ESTERNI e GIUNZIONI

ACCIAIO INOX AISI 304/1.4301-V2A LUCIDO

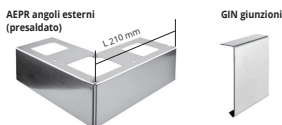

ANGOLI ESTERNI - conf. 10 PZ

Articolo			
AEPR 42AC			*
AEPR 55AC			*
AEPR 75AC			*
AEPR 95AC			*

GIUNZIONI - conf. 10 PZ

Articolo			
GIN 42AC			*
GIN 55AC			*
GIN 75AC			*
GIN 95AC			*

PROTERRACE PTER

ALLUMINIO VERNICIATO

PROTERRACE PTER è un profilo perimetrale in alluminio verniciato opportunamente studiato per proteggere il massetto su terrazzi e balconi. Il profilo è munito di una aletta di ancoraggio traforata che garantisce il suo fissaggio al supporto. L'aletta traforata è provvista anche di piccoli fori per un suo provvisorio fissaggio con chiodi. La disponibilità dei pezzi speciali quali l'angolo esterno e le giunzioni, rendono **PROTERRACE PTER** un profilo molto ricercato e facile da applicare.

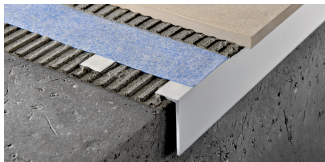
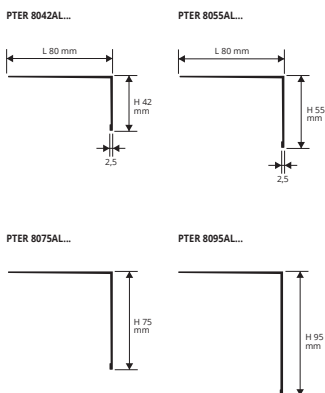

ESEMPI DI POSA (per le istruzioni tecniche vedi sopra)

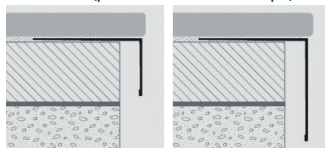

ALLUMINIO VERNICIATO - lunghezza barre 2,7 ml - conf. 20 PZ - 54 ml

Articolo	L x H mm		
PTER 8042AL...	80 x 42		*
PTER 8055AL...	80 x 55		*
PTER 8075AL...	80 x 75		*
PTER 8095AL...	80 x 95		*

Disponibile nei colori: B-G (BF-GF-TF-EF-C-A-T-E a richiesta)
La sigla del colore scelto va aggiunta alla sigla dell'articolo.
Es.: PTER 8042AL... (colore Bianco PTER 8042ALB).

GAMMA COLORI

B - Bianco (9010)	G - Grigio (7038)
-------------------	-------------------

GOFFRATI A RICHIESTA (Prezzi e tempi di consegna da concordare)

BF - Bianco (9010)	GF - Grigio (7038)	TF - Testa di moro (8019)
EF - Beige (1019)	C - Corsten	A - Grigio anticade - (no RAL)

SEMILUCIDI A RICHIESTA (Prezzi e tempi di consegna da concordare)

T - Testa di moro (8019)	E - Beige (1019)	C - Corsten
--------------------------	------------------	-------------

☎ = Goffrati news 2017

ANGOLI ESTERNI e GIUNZIONI

ALLUMINIO VERNICIATO

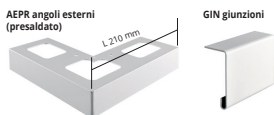

ANGOLI ESTERNI - conf. 10 PZ

Articolo			
AEPR 42AL...			*
AEPR 55AL...			*
AEPR 75AL...			*
AEPR 95AL...			*

GIUNZIONI - conf. 10 PZ

Articolo			
GIN 42AL...			*
GIN 55AL...			*
GIN 75AL...			*
GIN 95AL...			*

Disponibile nei colori: B-G-E-T-C-A. La sigla del colore scelto va aggiunta alla sigla dell'articolo. Esempio: AEPR 42AL... (colore Bianco) AEPR 42ALB.

* = A richiesta, tempi di consegna e costi da concordare.